

GRAVITY
PERFECTED™



Návod k použití

STÜNDENGLASS

- A. Skleněná koule
- B. Upstem
- C. Srdce dýmky
- D. Stojan
- E. Adaptér pro downstem
- F. Gumové těsnění
- G. Náustek - vstup pro hadici
- H. Hadice
- I. Adaptér pro zapojení hadice
- J. Tělo náustku
- K. Skleněné ukončení náustku
- L. Skleněný kotlík
- M. Kovová korunka
- N. Adaptér pro korunku
- O. Talířek

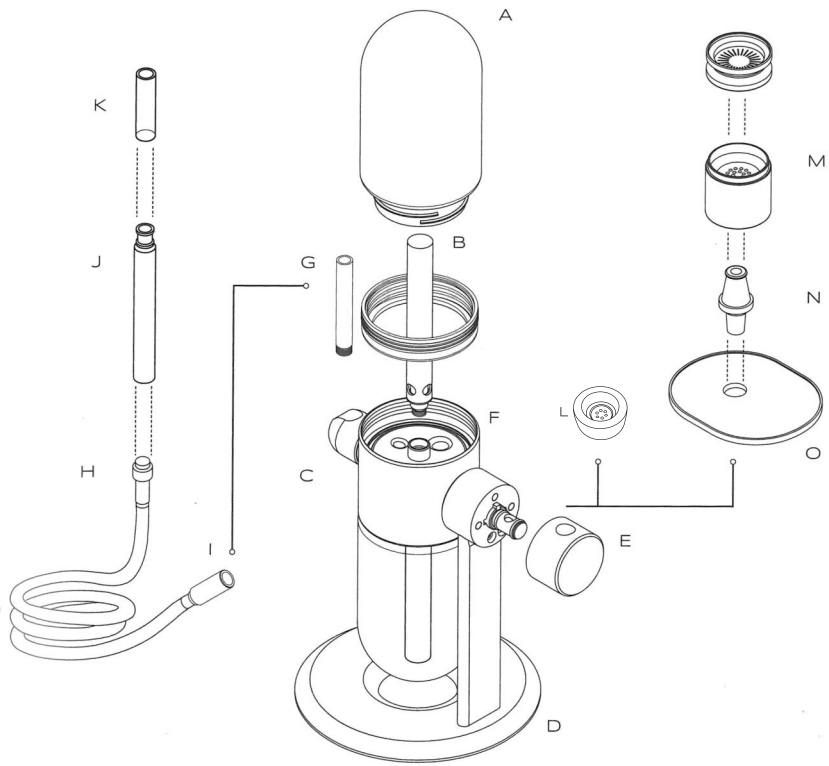

Upozornění: nepoužívejte k čištění žádná silná rozpouštědla (kyseliny apod.) nebo abraziva. Dýmku a její příslušenství čistěte Isopropylalkoholem nebo pouze horkou mýdlovou vodou.

SESTAVENÍ

1.

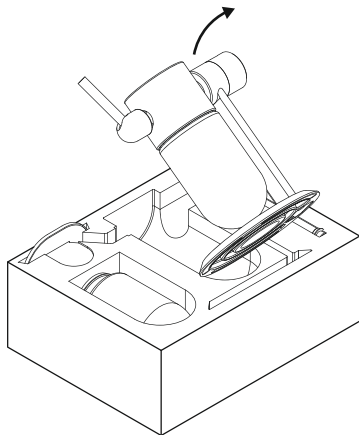

Stündenglass je dodávaná čiastočne smontovaná. Chcete-li si začít užívat Vaši dýmku, vydejte opatrně všechny díly z krabice.

2.

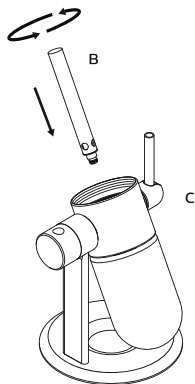

Zašroubujte Upstem (B) do srdce dýmky (C).

3.

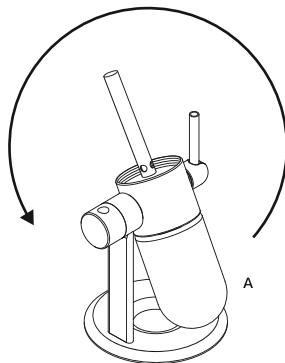

Otočte sestavenou část dýmky a ujistěte se, že je namontovaná skleněná koule (A) pevně připevněna.

4.

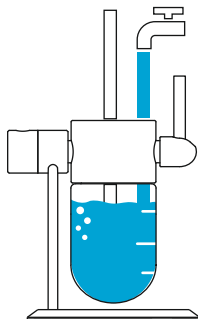

Otočte složenou část dýmky skleněnou koulí svisle dolů a naplňte ji skrz vypouštěcí otvor v srdci dýmky vodou. Množství vody by mělo být cca 3 hrnečky.

5.

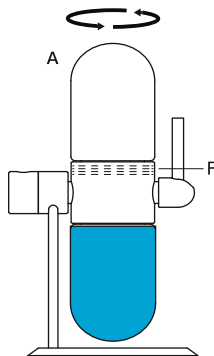

Našroubujte druhou skleněnou kouli (A) po směru hodinových ručiček do závitů v srdci dýmky. Ujistěte se, že je koule pevně dotažena a dosedá do gumového těsnění (F).

KOVOVÁ KORUNKA

Vložení kovové korunky nebo skleněného kotlíku do Downstem adaptéru (E).

1.

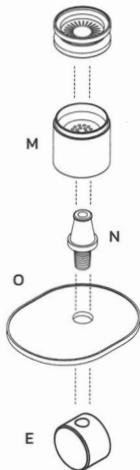

2.

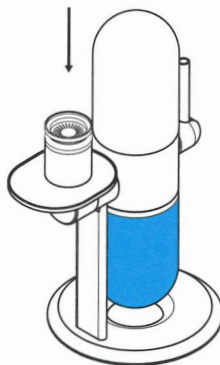

Při kouření vodní dýmky použijte kovovou korunku (M). Na spodní část adaptéru pro korunku (N) nasadíte talířek (O). Na horní část adaptéru s gumovým těsněním nasadíte korunku (M). Sestavený celek vložte do Downstem adaptéru (E).

SKLENĚNÝ KOTLÍK

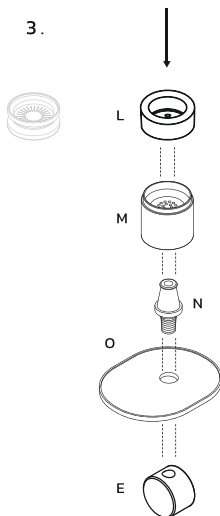

4.

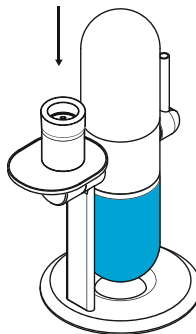

Při kouření bongu použijte skleněný kotlík (L). Naplňte ho vhodným kuřivem a vložte místo horní části (se sítkem) kovové korunky (M). Sestavený celek vložte do Downstem adaptéru (E).

NÁUSTEK

1.

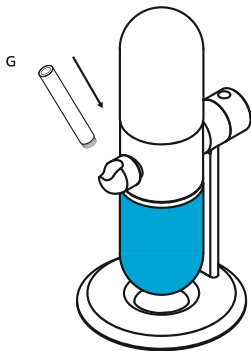

2.

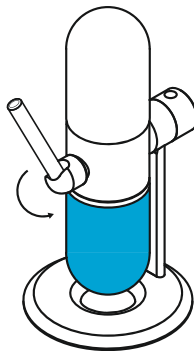

Při použití náustku (G) jej našroubujte do „kloubu“ jak je znázorněno a poté dle potřeby upravte úhel.

HADICE

3.

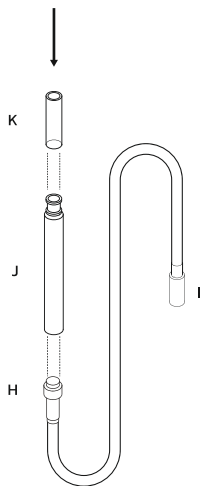

4.

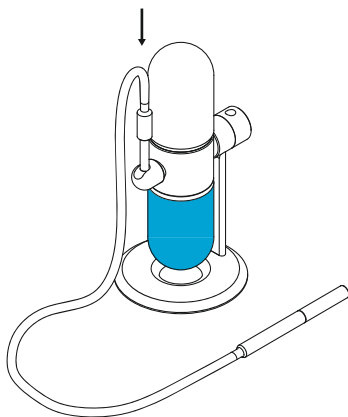

Při použití hadice pro vodní dýmku (H) připojte silikonový šlauch do vstupu pro hadici pomocí adaptéru (I) na jejím konci. Tělo náustku s logem (J) spojte s druhým koncem hadice. Poté nasadte na stranu těla náustku s gumovým těsněním (J) skleněné ukončení - hrot náustku (K).

POUŽITÍ

1.

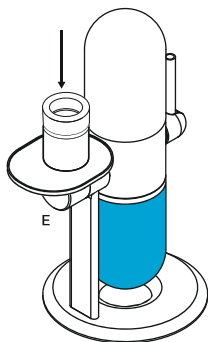

2.

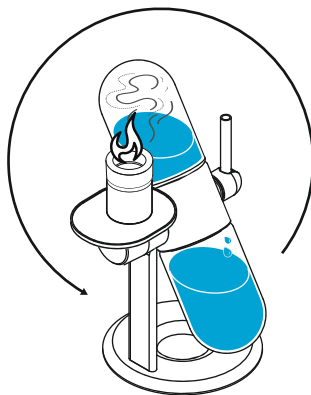

Naplníte skleněný kotlík vhodným kuřivem a vložte ho do Downstem adaptéru (E). Poté otočte jednotkou naplněnou vodou. Když voda začne odtékat, zapalte kuřivo v kotlíku.

3.

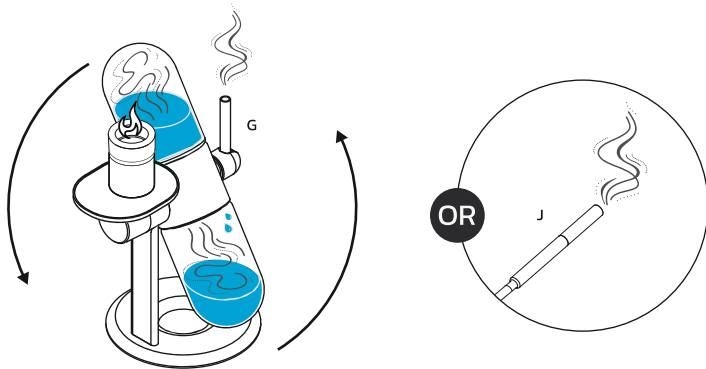

Nyní můžete ústy nasát kouř z náustku (G) nebo z náustku (J) na připojené hadiči. Jako další možnost je bezkontaktní kouření, kdy jednotku znovu otočíte a kouř začne vycházet sám.

DEMONTÁŽ

1.

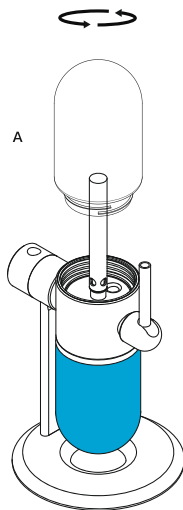

Odmontujte skleněnou kouli (A). Pokud koule nejde uvolnit, postavte se oběma nohama na plochou část základny, pevně ji chyťte a oběma rukama skleněnou kouli odmontujte otočením proti směru hodinových ručiček. Jestliže koule nejde stále uvolnit, obtočte ji páskem a otočením ji odmontujte.

2.

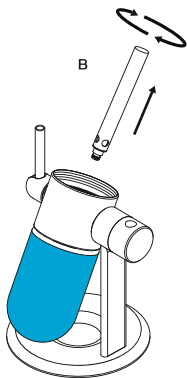

V případě potřeby odšroubujte Upstem (B).

3.

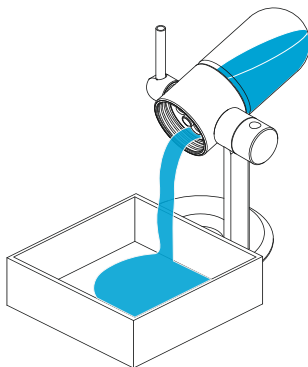

Otočte jednotku nad dřezem. Voda začne vytékat otvorem v srdci dýmky.

